

essentiel 

---

## Sèche-linge

ESL HP8D1, ESL HP8D2  
& ESL HP8D3



---

## Notice d'utilisation

Pour vous aider à bien vivre votre achat



---

Vous venez d'acquérir un produit de la marque Essentiel b et nous vous en remercions. Nous apportons un soin tout particulier à la **FIABILITÉ**, à la **FACILITÉ D'USAGE** et au **DESIGN** de nos produits.

Nous espérons que ce sèche-linge vous donnera entière satisfaction.

---

# sommaire

|   |           |
|---|-----------|
| <b>consignes d'usage</b>                              | <b>6</b>  |
| <b>Fiche produit</b>                                  | <b>16</b> |
| <b>description de l'appareil</b>                      | <b>17</b> |
| <b>Description de l'appareil</b>                      | <b>17</b> |
| <b>Description de l'écran d'affichage</b>             | <b>18</b> |
| <b>Description du bandeau de commande</b>             | <b>18</b> |
| <b>installation</b>                                   | <b>19</b> |
| <b>Emplacement d'installation approprié</b>           | <b>20</b> |
| <b>Installation sur un lave-linge</b>                 | <b>20</b> |
| <b>Raccorder le conduit d'évacuation</b>              | <b>21</b> |
| <b>Réglage des pieds</b>                              | <b>22</b> |
| <b>Première mise en service</b>                       | <b>22</b> |
| <b>Transport</b>                                      | <b>23</b> |
| <b>Bruits normaux de fonctionnement</b>               | <b>23</b> |
| <b>Branchement électrique</b>                         | <b>24</b> |
| <b>préparation du linge</b>                           | <b>25</b> |
| <b>Mesures à adopter pour économiser de l'énergie</b> | <b>25</b> |
| <b>Linge adapté à un séchage en machine</b>           | <b>25</b> |
| <b>Linge non adapté à un séchage en machine</b>       | <b>26</b> |
| <b>Préparation du linge au séchage</b>                | <b>27</b> |
| <b>Capacité de charge appropriée</b>                  | <b>27</b> |
| <b>Chargement</b>                                     | <b>28</b> |
| <b>utilisation</b>                                    | <b>29</b> |
| <b>1) Allumer/éteindre l'appareil</b>                 | <b>29</b> |
| <b>2) Sélection des programmes</b>                    | <b>29</b> |
| 2.1) LES PROGRAMMES PRINCIPAUX :                      | 29        |
| 2.2) LES PROGRAMMES SPÉCIAUX :                        | 30        |
| 2.3) PROGRAMME MINUTÉ :                               | 32        |
| 2.4) LES FONCTIONS OPTIONNELLES :                     | 32        |
| <b>3) Tableau des programmes</b>                      | <b>34</b> |

|  |           |
|--|-----------|
| 4) Symboles d'avertissement affichés à l'écran | 35        |
| 5) Départ différé                              | 36        |
| 6) Sécurité enfants (Verrouillage des touches) | 37        |
| 7) Déroulement d'un programme                  | 38        |
| 8) Modifier un programme en cours              | 38        |
| 9) Ajouter ou retirer du linge/Mode Pause      | 38        |
| 10) Annuler un programme en cours              | 39        |
| 11) Fin du programme                           | 40        |
| <b>nettoyage et entretien</b>                  | <b>40</b> |
| <hr/>  |           |
| Nettoyage du filtre à peluches                 | 40        |
| Nettoyage de la surface intérieure de la porte | 41        |
| Nettoyage des capteurs d'humidité              | 42        |
| Vider le bac de récupération d'eau             | 42        |
| Nettoyage du filtre de l'évaporateur           | 43        |
| Nettoyage de l'évaporateur                     | 45        |
| Remplacement de la lampe                       | 45        |
| <b>guide de dépannage</b>                      | <b>46</b> |
| <hr/>  |           |

# consignes d'usage

LISEZ ATTENTIVEMENT CES INSTRUCTIONS AVANT D'UTILISER L'APPAREIL ET CONSERVEZ-LES POUR POUVOIR LES CONSULTER LORSQUE VOUS EN AUREZ BESOIN.

Cette section comprend des informations relatives à la sécurité qui vous aideront à vous protéger contre les risques de blessures corporelles ou de dégâts matériels. Le non respect de ces instructions entraînera l'annulation de la garantie et de toute responsabilité.

---

## Usage prévu

- Cet appareil est destiné à un usage domestique uniquement.
- Il n'est pas destiné à être utilisé dans des environnements à caractère résidentiel et des environnements de type chambres d'hôtes, restauration et autres applications similaires.
- Utilisez l'appareil uniquement pour sécher du linge qui porte une étiquette autorisant cette opération.
- Pour des raisons de sécurité, ne modifiez pas ou n'essayez pas de modifier les caractéristiques de cet appareil. Cela représenterait un danger pour vous.

---

## Sécurité des enfants

- Cet appareil peut être utilisé par des enfants à partir de 8 ans et par des personnes ayant des capacités physiques, sensorielles ou mentales réduites, ou un manque d'expérience et de connaissances à condition qu'elles aient été placées sous surveillance ou qu'elles aient reçu des instructions concernant l'utilisation de l'appareil en toute sécurité et qu'elles comprennent les dangers encourus. Les enfants ne doivent pas jouer avec l'appareil. Le nettoyage et l'entretien par l'utilisateur ne doivent pas être effectués par des enfants, sauf s'ils ont plus de 8 ans et qu'ils sont surveillés. Maintenir l'appareil et son cordon hors de portée des enfants de moins de 8 ans.
- Les appareils électriques sont dangereux pour les enfants. Maintenez-les à l'écart de l'appareil lorsque celui-ci fonctionne. Ne les laissez pas jouer à proximité de l'appareil.
- Il convient d'éloigner les enfants de moins de 3 ans à moins qu'ils ne soient surveillés en permanence.
- Les matériaux d'emballage sont dangereux pour les enfants. Mettez les matériaux d'emballage hors de portée des enfants ou débarrassez-vous-en, en les classant conformément aux directives sur les déchets.

- Ne laissez pas les enfants s'asseoir, grimper ou entrer dans le sèche-linge.
- Les petits animaux domestiques peuvent se glisser dans le tambour du sèche-linge. Contrôlez le tambour avant de mettre l'appareil en fonctionnement. Fermez la porte lorsque vous quittez la pièce où se trouve le sèche-linge.

---

## Déballage

- Retirez toutes les parties de l'emballage.
- Retirez toutes les étiquettes et autocollants.
- Veuillez contrôler soigneusement que votre appareil ne présente aucun dommage une fois déballé. En cas de dommage, ne l'utilisez pas et contactez immédiatement votre revendeur.

---

## Installation

- N'installez jamais votre appareil sur un tapis ou un sol recouvert de moquette. Dans le cas contraire, l'absence de circulation d'air en-dessous de votre machine pourrait entraîner la surchauffe des pièces électriques. Ceci pourrait engendrer des problèmes avec votre appareil.
- Une ventilation appropriée doit être fournie afin d'éviter un refoulement, à l'intérieur de la pièce, de gaz provenant d'appareils brûlant d'autres



combustibles, y compris les feux ouverts.

- L'air rejeté ne doit pas être évacué dans une évacuation utilisée pour les fumées rejetées provenant des appareils brûlant du gaz ou d'autres combustibles.
- La prise du câble d'alimentation doit être accessible facilement après l'installation.
- L'appareil ne doit pas être installé derrière une porte à verrouillage, une porte coulissante ou une porte ayant une charnière du côté opposé à celle du sèche-linge, empêchant ainsi l'ouverture totale du sèche-linge à tambour.
- N'installez pas cet appareil, ou ne le laissez pas dans des endroits où il pourrait être exposé aux conditions extérieures.

---

## **Branchements électriques**

- Branchez l'appareil sur une prise équipée d'une mise à la terre et protégée par un fusible de capacité adaptée (reportez-vous à la plaque signalétique), correctement installée et reliée au réseau électrique conformément aux normes en vigueur.
- L'appareil doit être branché au réseau électrique par l'intermédiaire d'un interrupteur omnipolaire (par exemple les disjoncteurs, les fusibles, les disjoncteurs différentiels et les contacteurs) avec un écartement minimal de 3 mm entre les contacts.

- Un mauvais branchement du conducteur de mise à la terre du produit peut provoquer une électrocution. Si vous avez le moindre doute concernant le branchement de mise à la terre, faites-le vérifier par un électricien qualifié, un agent de service ou par du personnel de maintenance.
- N'utilisez pas de rallonges, de multiprises ou d'adaptateurs pour brancher le sèche-linge au secteur afin de réduire le risque d'électrocution.
- N'apportez aucune modification à la prise fournie avec l'appareil. Si la prise n'est pas compatible avec la prise murale, faites changer celle-ci par un électricien qualifié.
- Si le câble d'alimentation est endommagé, il doit être remplacé par votre revendeur, son service après-vente ou une personne de qualification similaire afin d'éviter un danger.
- Cet appareil ne doit pas être branché pendant les travaux d'installation, de maintenance et de réparation. Ces travaux doivent toujours être réalisés par le service technique. Le fabricant ne saurait être tenu responsable des dommages découlant de ces processus réalisés par des personnes non autorisées.

---

## Utilisation

- Utilisez votre appareil à des températures comprises entre + 5°C et + 35°C.
- N'utilisez pas d'appareils électriques à l'intérieur du sèche-linge.
- Vérifiez le linge pour vous assurer que tous les éléments (briquets, pièces de monnaie, objets, aiguilles, etc.) oubliés ont été retirés avant de le charger dans la machine.
- N'utilisez jamais le sèche-linge sans le filtre à peluches.
- Ne touchez jamais la prise avec des mains mouillées. Ne débranchez jamais la machine en tirant sur le câble, saisissez uniquement la prise pour la débrancher. Ne faites pas fonctionner la machine si le câble d'alimentation ou la prise est endommagée !
- La dernière partie du cycle de séchage est réalisée sans chaleur (cycle de refroidissement) pour garantir que les articles sont laissés à une température qui ne les endommagera pas.
- N'arrêtez pas le sèche-linge avant la fin du cycle de séchage sauf si vous retirez tout le linge rapidement de la machine pour l'étendre et dissiper la chaleur.

- Les adoucissants ou produits similaires doivent être utilisés selon les instructions fournies avec l'adoucissant.
- Lorsque votre sèche-linge n'est pas en cours d'utilisation ou après avoir sorti le linge à la fin du processus de séchage, éteignez l'appareil en appuyant sur la touche Marche/Arrêt. Lorsque le sèche-linge est allumé, maintenez la porte du sèche-linge fermée.
- Débranchez la machine lorsque celle-ci n'est pas utilisée.

---

## **Précautions particulières d'usage**

- Ne séchez pas de linge non lavé dans le sèche-linge.
- Il convient que les articles qui ont été salis avec des substances telles que l'huile de cuisson, l'acétone, l'alcool, l'essence, le kérosène, les détachants, la térébenthine, la cire et les substances pour retirer la cire soient lavés dans de l'eau chaude avec une quantité supplémentaire de détergent avant d'être séchés dans le sèche-linge tambour.
- Il convient que les articles comme le caoutchouc mousse (mousse de latex), les bonnets de douche, les textiles étanches, les articles doublés de caoutchouc et les vêtements ou les oreillers

- comprenant des parties en caoutchouc mousse ne soient pas séchés dans le sèche-linge à tambour.
- Les articles lavés ou nettoyés avec du diesel, de l'essence, des solvants de nettoyage à sec et d'autres matériaux combustibles ou explosifs, ainsi que les articles contaminés ou tachés par ce type de matériaux, ne doivent pas être séchés dans le produit car ils dégagent des vapeurs inflammables ou explosives.
  - Ne séchez pas d'articles nettoyés à l'aide de produits chimiques dans le sèche-linge.
  - La lingerie contenant des renforts métalliques ne doit pas être placée dans le sèche-linge. Si les renforts métalliques se détachent pendant le séchage, cela peut endommager le sèche-linge.

---

## **Entretien et nettoyage**

- Nettoyez toujours le filtre à peluches avant ou après chaque chargement.
- Ne laissez pas d'accumulation de peluche autour du sèche-linge.
- On ne doit pas laisser de la bourre s'accumuler autour du sèche-linge à tambour (non applicable pour les appareils raccordés à une ventilation vers l'extérieur de l'immeuble).

- Ne nettoyez jamais l'appareil avec de l'eau ! Vous vous exposeriez à un risque d'électrocution ! Avant de procéder au nettoyage, coupez toujours l'alimentation de l'appareil en le débranchant.
- Le conduit d'échappement et l'intérieur de l'appareil doivent être nettoyés par du personnel qualifié régulièrement.
- Empêchez l'accumulation de fibres, poussières et saletés autour de la zone d'évacuation des gaz et dans les zones adjacentes.

---

## **Précautions en cas de défaillance de l'appareil**

- N'essayez jamais de réparer la machine vous-même. Pour les dysfonctionnements qui ne peuvent être résolus à l'aide des informations fournies dans cette notice : Éteignez l'appareil, débranchez-le, fermez le robinet d'arrivée d'eau et contactez le service après-vente de votre magasin revendeur.

---

## **Mise au rebut**

- Débarrassez-vous de votre ancien appareil d'une manière qui soit respectueuse de l'environnement.
- Vous pouvez consulter votre agent local ou le centre de collecte des déchets solides de votre municipalité pour en savoir plus sur la procédure

à suivre concernant la mise au rebut de votre appareil.

- Avant de mettre au rebut votre ancien appareil, coupez la prise secteur et rendez le verrou de la porte inutilisable pour éviter des situations de risque pour les enfants.

---

## **Conformité avec la directive RoHS**

- L'appareil que vous avez acheté est conforme à la directive RoHS (2011/65/UE) de l'Union Européenne. Il ne comporte pas de matériaux dangereux et interdits mentionnés dans la directive.

---

## **Informations relatives à l'emballage**

- Les matériaux d'emballage de ce produit sont faits de matériaux recyclables, conformément à nos réglementations nationales en matière d'environnement. Ne jetez pas les matériaux d'emballage avec les déchets domestiques ou autres. Ramenez-les dans des points de collecte de matériaux d'emballage désignés par les autorités locales.

# Fiche produit

| Désignation                              | Valeur                            | Unité |
|--|-----------------------------------|-------|
| Marque                                   | Essentiel b                       |       |
| Références des modèles                   | ESLHP 8D1 / ESLHP 8D2 / ESLHP 8D3 |       |
| Codes produits                           | 234720 / 146772 / 1011928         |       |
| Capacité max. de linge sec pour le coton | 8                                 | kg    |
| Type de sèche-linge                      | Condensation (pompe à chaleur)    |       |
| Classe d'efficacité énergétique          | A+                                |       |

Consommation d'énergie de **299 kWh par an**, sur la base de 160 cycles de lavage standard par an pour les programmes coton standard à pleine charge et à demi-charge, et de la consommation des modes à faible puissance. La consommation réelle d'énergie par cycle dépend des conditions d'utilisation de l'appareil.

|  |      |     |
|--|------|-----|
| Sèche-linge à tambour automatique                                    | Oui  |     |
| Consommation d'énergie du programme "coton" standard à pleine charge | 2,47 | kWh |
| Consommation d'énergie du programme "coton" standard à demi charge   | 1,35 | kWh |
| Consommation d'énergie en mode arrêt                                 | 0,5  | W   |
| Consommation d'énergie en mode "laissé sur marche"                   | 1    | W   |

Le programme "coton" standard  à pleine charge et à demi-charge est le cycle de séchage standard auquel se rapportent les informations qui figurent sur l'étiquette et sur la fiche. Ce programme convient pour le séchage de textiles en coton normalement humides. Il s'agit du programme le plus efficace en termes de consommation combinée d'énergie pour le coton.

|  |     |         |
|--|-----|---------|
| Durée du "programme coton standard" à pleine charge et à demi charge | 136 | minutes |
| Durée du "programme coton standard" à pleine charge                  | 179 | minutes |
| Durée du "programme coton standard" à demi charge                    | 104 | minutes |

Classe de taux de condensation **B** sur une échelle allant de G (appareils les moins efficaces) à A (appareils les plus efficaces).

|   |    |   |
|---|----|---|
| Taux de condensation du "programme coton standard" à pleine charge et à demi charge | 89 | % |
| Taux de condensation du "programme coton standard" à pleine charge                  | 89 | % |
| Taux de condensation du "programme coton standard" à demi charge                    | 89 | % |



| Désignation  | Valeur    | Unité  |
|--|-----------|--------|
| Émission acoustique<br>- Valeur moyenne pondérée - Lwa exprimée en dB(A) re 1 pW | 66        | dB(A)  |
| Sèche-linge intégrable   | Non       |        |
| Nombre de programmes   | 16        |        |
| Départ différé   | Oui       |        |
| Durée maximale du départ différé   | 24        | heures |
| Alimentation   | 230 - 240 | V~     |
| Fréquence  | 50        | Hz     |
| Puissance max.   | 900       | W      |
| Calibre de protection  | 10        | A      |
| Hauteur  | 84,6      | cm     |
| Largeur  | 59,5      | cm     |
| Profondeur   | 59,8      | cm     |
| Poids net  | 49        | kg     |

## description de l'appareil

### Description de l'appareil

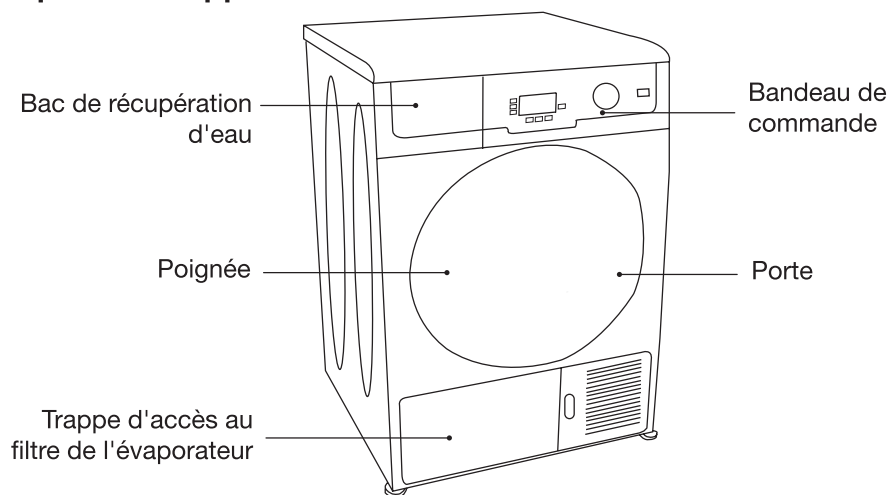



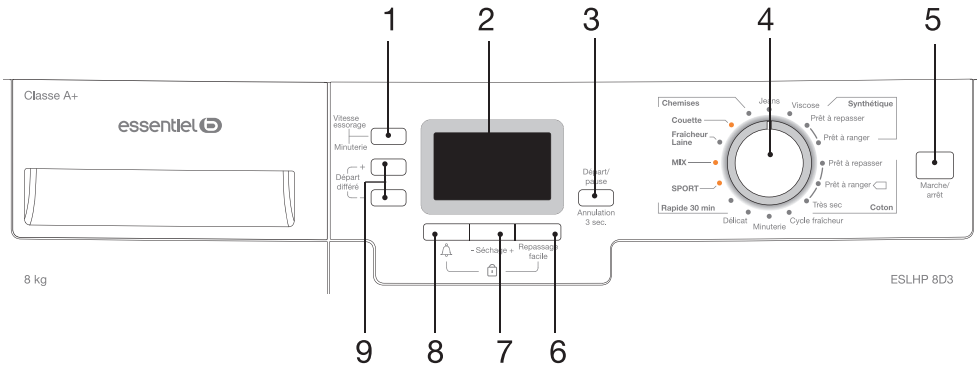





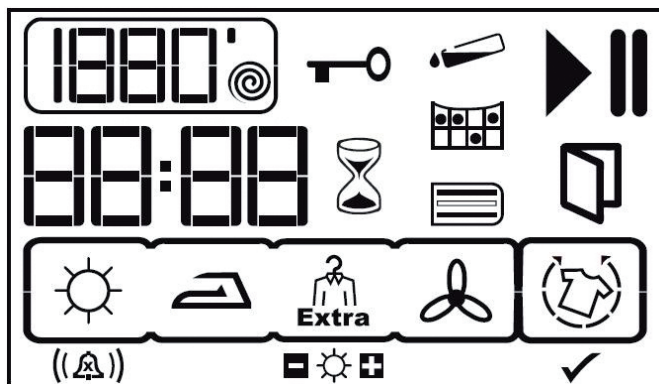





## Description du bandeau de commande



1. Bouton de sélection de la vitesse d'essorage préalable de votre lave-linge/minuterie/réglage du niveau de contraste de l'écran
2. Écran d'affichage
3. Bouton Départ/pause/Annulation 3 sec.
4. Bouton de sélection des programmes
5. Bouton marche/arrêt du sèche-linge
6. Bouton de sélection de l'option « Repassage facile » (cycle d'antifroissage)
7. Bouton de sélection du niveau de séchage
8. Bouton de sélection et d'annulation du signal sonore
9. Boutons de sélection du départ différé

## Description de l'écran d'affichage



-  Indicateur de la vitesse d'essorage préalable de votre lave-linge\*
-  Symbole de fonctionnement (marche)
-  Symbole de mise en pause
-  Symbole d'avertissement du bac plein (le bac doit être vidé)
-  Symbole d'avertissement de nettoyage du filtre à peluches
-  Symbole d'avertissement de nettoyage du filtre de l'évaporateur
-  Affichage du temps restant\*\*
-  Sécurité enfants activée
-  Symbole du départ différé
-  Symbole d'avertissement de porte ouverte
-  Repassage facile
-  Volume du signal sonore
-  Sélection du niveau de séchage
-  L'option « Repassage facile » (antifroissage) est activée

\* Indiquez la vitesse à laquelle votre linge a été préalablement essoré. Le sèche-linge adaptera alors le temps de séchage requis.

\*\* Le temps restant jusqu'à la fin du programme apparaît à l'écran ; il varie en fonction du niveau d'humidité du linge.

## installation

La préparation du site et de l'installation électrique de l'appareil relève de la responsabilité du client.



L'installation et les branchements électriques doivent être réalisés par du personnel qualifié.

Avant l'installation, vérifiez visuellement si le produit présente des défauts. Si tel est le cas, ne procédez pas à l'installation. Un appareil endommagé peut présenter des risques pour votre sécurité.

- **Attendez 12 heures avant de faire fonctionner votre sèche-linge.**

## Emplacement d'installation approprié

- Installez l'appareil dans un environnement qui ne comporte aucun risque de gel, dans une position stable et à niveau.
- Utilisez votre appareil dans un environnement bien aéré et non poussiéreux.
- N'obstruez pas les conduites d'air de l'appareil.
- Ne placez pas le produit sur une moquette ou des surfaces similaires.
- N'installez pas l'appareil derrière une porte battante ou coulissante ou dont les charnières sont situées du côté opposé à celles du sèche-linge. Vous devez toujours pouvoir ouvrir la porte du sèche-linge entièrement.
- Lorsque l'appareil est installé, il doit rester au même endroit où les branchements ont été réalisés. Lors de l'installation de l'appareil, assurez-vous que la paroi arrière ne soit en contact avec aucun objet (robinet, prise murale) et veillez également à installer l'appareil à son emplacement définitif.
- **Ne posez pas l'appareil sur son câble d'alimentation.**
- Laissez un espace libre d'au moins 1,5 cm entre l'appareil et les meubles adjacents.

## Installation sur un lave-linge

- Un dispositif de fixation doit être utilisé entre les deux appareils pour pouvoir utiliser le sèche-linge sur un lave-linge. Faites installer le dispositif de montage par l'agent du service autorisé.
- Le poids total du lave-linge et du sèche-linge en chargement plein quand ils sont placés l'un sur l'autre atteint environ 180 kg. Placez l'appareil sur un sol solide qui a une capacité de résistance suffisante !

! Évitez de poser le lave-linge sur le sèche-linge. Faites attention aux avertissements ci-dessus lors de l'installation sur votre lave-linge.

| Installation pour lave-linge et sèche-linge |                          |                    |                    |                    |                    |                           |                           |
|---|--------------------------|--------------------|--------------------|--------------------|--------------------|---------------------------|---------------------------|
| Profondeur du sèche-linge                   | Profondeur du lave-linge |                    |                    |                    |                    |                           |                           |
|   | 62 cm                    | 60 cm              | 54 cm              | 50 cm              | 49 cm              | 45 cm                     | 40 cm                     |
| 54 cm                                       | Peut être installé       | Peut être installé | Peut être installé | Peut être installé | Peut être installé | Peut être installé        | Ne peut pas être installé |
| 60 cm                                       | Peut être installé       | Peut être installé | Peut être installé | Peut être installé | Peut être installé | Ne peut pas être installé | Ne peut pas être installé |

## Raccorder le conduit d'évacuation

### Figure 1

L'eau accumulée au cours du cycle de séchage est récupérée dans le bac de récupération d'eau.

Vous devez vider l'eau contenue dans le bac de récupération après chaque cycle de séchage.

### Figure 2

Vous avez également la possibilité d'évacuer l'eau par le tuyau de vidange fourni avec l'appareil.

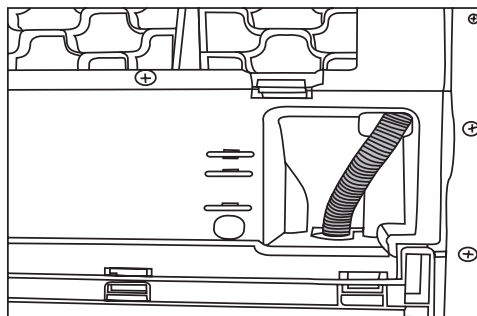

Figure 1

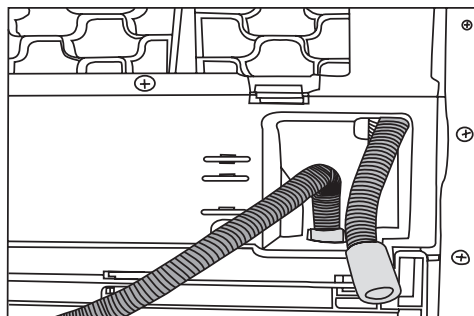

Figure 2

Pour cela :

1. Retirez à la main le tuyau d'accès au tiroir situé à l'arrière de l'appareil (fig.1).

2. Raccordez une extrémité du tuyau de vidange fourni séparément avec le sèche-linge au point de raccord comme indiqué sur la fig.2.
3. Raccordez l'autre extrémité du tuyau au tuyau d'évacuation des eaux usées ou au lavabo.

**Le tuyau doit être fixé dans tous les cas pour éviter qu'il ne glisse et que l'eau soit répandue par terre.**

- Le tuyau de vidange de l'eau doit être attaché à une hauteur maximum de 80 cm.
- Veillez à ce que le tuyau de vidange ne soit pas bloqué ou plié entre la vidange et l'appareil.

## Réglage des pieds

Afin de vous assurer que votre appareil fonctionne en silence et sans vibration, il doit être stable, horizontal et à niveau. Mettez le sèche-linge à niveau en agissant sur les pieds réglables.

Tournez les pieds vers la droite ou la gauche jusqu'à ce que l'appareil soit stable.

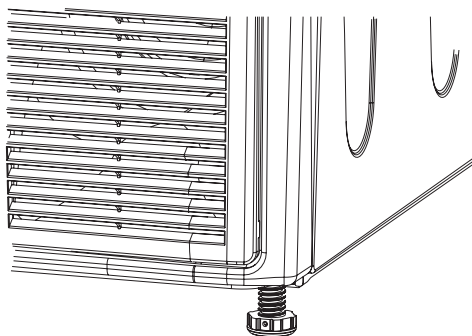

**Ne dévissez jamais les pieds réglables de leurs logements.**

## Première mise en service

- Pour préparer l'appareil avant l'arrivée de l'agent de service autorisé, assurez-vous que le site et l'installation électrique sont appropriés. Si ce n'est pas le cas, contactez un électricien qualifié pour que les dispositions nécessaires soient effectuées.
- Assurez-vous que les branchements de l'appareil sont conformes aux instructions fournies dans les chapitres correspondants de cette notice d'utilisation.

## Transport

- Débranchez l'appareil avant de le transporter.
- Retirez le tuyau de vidange.
- Videz complètement l'eau du réservoir.
- Nous vous recommandons de transporter l'appareil en position verticale. S'il n'est pas possible de le transporter en position verticale, l'appareil doit être transporté en l'inclinant sur la droite vue de face. Après avoir installé l'appareil à son nouvel emplacement, attendez 12 heures avant de l'utiliser à nouveau.

## Bruits normaux de fonctionnement

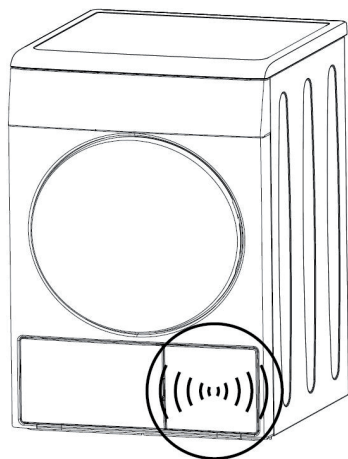

Il est normal d'entendre du bruit venant du compresseur durant le fonctionnement.

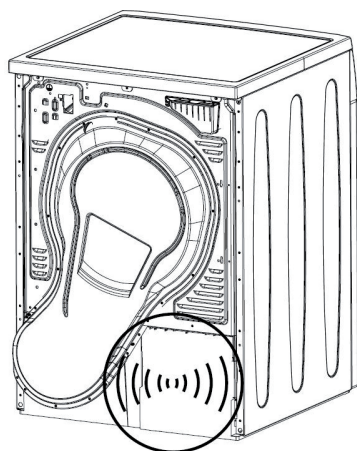

L'eau accumulée pendant le fonctionnement est pompée vers le réservoir d'eau. Il est normal d'entendre un bruit de pompe pendant cette phase.

## Branchement électrique

Votre appareil ne peut être branché que sur une prise murale alimentée en 230-240 V~ 50 Hz monophasé.

Avant de brancher votre sèche-linge, assurez-vous que la tension électrique de votre domicile correspond à celle indiquée sur la plaque signalétique de l'appareil et que la fiche du câble est adaptée à la prise de courant.

### – Mise à la terre

- Cet appareil est équipé d'une prise électrique de terre.
- Il doit être branché sur une prise murale équipée d'une prise de terre, correctement installée et reliée au réseau électrique conformément aux normes en vigueur.
- Cette prise doit impérativement rester accessible après l'installation.
- ATTENTION : Une mauvaise utilisation de la prise de terre peut entraîner le risque de choc électrique.



En cas de court-circuit, la mise à la terre réduit le risque de choc électrique en permettant au courant d'être évacué par le fil de terre.

- En cas de questions concernant la prise de terre ou le branchement électrique, veuillez consulter un personnel qualifié.
- Notre responsabilité ne saurait être engagée en cas d'accidents ou d'incidents provoqués par une mise à la terre inexistante ou défectueuse.
- **Si le câble d'alimentation est endommagé, il doit être remplacé par votre revendeur, son service après-vente ou une personne de qualification similaire afin d'éviter un danger.**
- N'utilisez pas de rallonge ou de multiprise pour raccorder l'appareil.
- Si la valeur du fusible ou du disjoncteur de votre domicile est inférieure à 10 ampères, demandez à un électricien qualifié d'installer un fusible de 10 ampères.
- Une distance de contact minimum de 3 mm doit être respectée entre le fusible et les interrupteurs principaux.
- **Si l'appareil est défectueux, il ne doit pas être utilisé tant qu'il n'a pas été réparé ! Vous vous exposeriez à un risque d'électrocution !**













# préparation du linge

## Mesures à adopter pour économiser de l'énergie

- Assurez-vous de faire fonctionner l'appareil à pleine charge. Toutefois, veillez à ne pas surcharger la machine.
- Essorez le linge à la vitesse maximale au cours du lavage. Cela permet de réduire le temps de séchage et la consommation énergétique.
- Veillez à sécher les mêmes types de linge ensemble.
- Assurez-vous qu'un espace suffisant est aménagé à l'arrière et à l'avant de l'appareil pour la circulation d'air.
- N'ouvrez pas la porte de l'appareil pendant le séchage sauf si cela est nécessaire.
- N'ajoutez pas de linge mouillé en cours de séchage.
- Les peluches et fibres qui se dégagent du linge dans l'air au cours du cycle de séchage sont récupérées par le filtre à peluches. Nettoyez toujours le filtre à peluches avant ou après chaque séchage.
- Nettoyez le tiroir du filtre régulièrement lorsque le symbole d'avertissement du nettoyage du filtre de l'évaporateur apparaît ou après 5 cycles de séchage.
- Ventilez la pièce où est situé le sèche-linge pendant le séchage.
- Fermez la porte si le bouton Marche/arrêt est enfoncé (si l'appareil est branché) quand l'appareil n'est pas en fonctionnement.

## Linge adapté à un séchage en machine

- Respectez toujours les recommandations stipulées sur les étiquettes du linge. Séchez uniquement le linge dont l'étiquette stipule que l'utilisation du sèche-linge est appropriée.

|  |                               |   |                            |
|--|-------------------------------|---|----------------------------|
|  | Séchage à température normale |  | Fer à repasser à 110°C max |
|  | Séchage à basse température   |  | Fer à repasser à 150°C max |
|  | Adapté au sèche-linge         |  | Fer à repasser à 200°C max |
|  | Ne pas sécher au sèche-linge  |  | Ne pas repasser            |
|  | Sécher à plat                 |   |                            |
|  | Suspendre humide              |   |                            |
|  | Sécher sur un cintre          |   |                            |

## Linge non adapté à un séchage en machine

- Les vêtements présentant des pièces métalliques comme les boucles de ceinture et les boutons métalliques peuvent endommager le sèche-linge.
- Ne mettez pas d'articles tels que des vêtements en laine, en soie, en nylon, les tissus brodés délicats, des vêtements présentant des accessoires métalliques et des articles volumineux comme des sacs de couchage, dans le sèche-linge.
- Les tissus délicats ainsi que les rideaux en dentelle peuvent se froisser. Ne les séchez pas au sèche-linge !
- Ne séchez pas d'articles réalisés avec des fibres imperméables, comme les oreillers ou les édredons, dans le sèche-linge.
- Les vêtements comportant de la mousse ou du caoutchouc se déformeront. Ne séchez pas d'articles contenant du caoutchouc dans le sèche-linge.
- Ne séchez pas de vêtements ayant été exposés à de l'essence, de l'huile, des agents combustibles ou explosifs dans le sèche-linge, même si vous les avez lavés au préalable.
- Le linge excessivement imbibé d'eau ou dégoulinant ne doit pas être introduit dans l'appareil.
- Le linge lavé ou nettoyé avec du diesel, de l'essence, des solvants de nettoyage à sec et d'autres matériaux combustibles ou explosifs, ainsi que le linge contaminé ou taché par ce type de matériaux, ne doit pas être séché dans le sèche-linge car il dégage des vapeurs inflammables ou explosives.

- Ne séchez pas de vêtements nettoyés à l'aide de produits chimiques dans le sèche-linge.
- Ne séchez pas de vêtements n'ayant pas été lavés au sèche-linge.
- Le linge taché avec des huiles de cuisson, de l'acétone, de l'alcool, de l'essence, du kérosène, des détachants, de l'essence de térébenthine, de la paraffine, des détachants pour paraffine, doit être lavé à l'eau chaude avec une grande quantité de détergent avant d'être placé dans le sèche-linge.

## **Préparation du linge au séchage**

- Le linge doit être essoré au préalable avec votre lave-linge à la plus grande vitesse possible admise pour le type de textile.
- Vérifiez tous les vêtements avant le remplissage et assurez-vous qu'il n'y a pas de briquets, de pièces de monnaies, d'éléments métalliques, d'aiguilles, etc. dans les poches ou sur eux.
- Il se peut que le linge soit emmêlé suite au lavage. Séparez votre linge avant de le placer dans le sèche-linge.
- Triez votre linge en fonction de son type et de son épaisseur. Séchez le même type de linge ensemble. Par ex. : les torchons de cuisine fins et les nappes sèchent plus vite que les serviettes de bain épaisses.

## **Capacité de charge appropriée**

- Veuillez consulter les informations contenues dans le « Tableau des programmes ». Ne chargez pas plus que les capacités indiquées dans le tableau.
- Ne chargez pas le sèche-linge avec du linge excédant le niveau indiqué en pointillé sur le schéma ci-contre. Les performances de séchage se réduiront si l'appareil est surchargé. Par ailleurs, cela pourrait endommager le sèche-linge ainsi que vos vêtements.
- Placez votre linge déplié dans le tambour de façon à ce qu'il ne soit pas emmêlé.

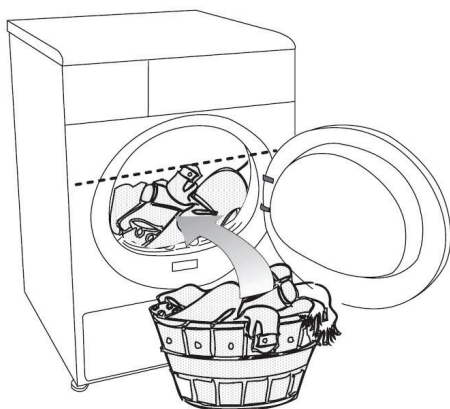

- Il se peut que le linge de grande taille (par ex. : Draps, édredons, nappes) s'emmêle fortement. Limitez la quantité des grosses pièces de linge. Lorsque le linge s'emmêle, il se peut que le centre du linge ne soit pas bien séché. Dépliez le linge en question et replacez-le au sèche-linge un court moment pour terminer le séchage.

Les poids suivants sont donnés à titre indicatif :

| Linge de maison           | Poids approximatif (en gramme) | Linge            | Poids approximatif (en gramme) |
|---------------------------|--------------------------------|------------------|--------------------------------|
| Édredon en coton (double) | 1500                           | Chemisier        | 150                            |
| Édredon en coton (simple) | 1000                           | Chemise en coton | 300                            |
| Drap de lit (double)      | 500                            | Chemise          | 200                            |
| Drap de lit (simple)      | 350                            | Robe en coton    | 500                            |
| Grande nappe              | 700                            | Robe             | 350                            |
| Petite nappe              | 250                            | Jeans            | 700                            |
| Serviette de table        | 100                            | Mouchoirs (x 10) | 100                            |
| Serviette de bain         | 700                            | T-shirt          | 125                            |
| Essuie-mains              | 350                            |                  |                                |

## Chargement

- Ouvrez la porte de chargement.
- Placez le linge dans le sèche-linge sans le tasser.
- Fermez la porte. Veillez à ce qu'aucun article ne soit coincé dans la porte.

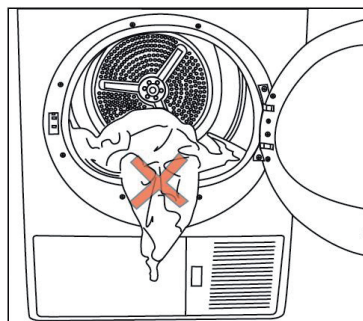
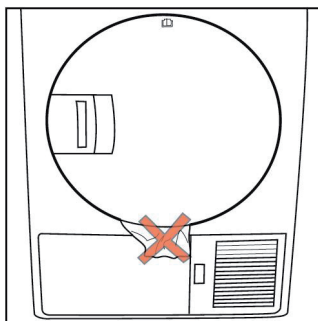

# utilisation

## 1) Allumer/éteindre l'appareil

Pour allumer et éteindre l'appareil, appuyez sur la touche « Marche/Arrêt ».

## 2) Sélection des programmes

Sélectionnez un programme à l'aide du bouton sélecteur de programmes.

Sélectionnez soit :

- Un programme principal en fonction du type de textile (coton ou synthétique) et du degré de séchage souhaité,
- Un programme spécial adapté à un type de linge ou,
- Un temps de séchage prédéfini (un programme minuté) et des fonctions optionnelles.

**NOTE :** Pour obtenir de meilleurs résultats de séchage, le linge doit être préalablement lavé puis, essoré avec un programme adapté.

### 2.1) Les programmes principaux :

- **Coton**

Vous pouvez sécher vos vêtements résistants avec ce programme. Il permet un séchage à haute température. Il est conseillé pour le linge en coton (tels que le linge de lit, les serviettes, etc.).

- **Synthétique**

Vous pouvez sécher vos vêtements moins résistants avec ce programme. Le séchage est réalisé à une température moins élevée qu'avec le programme Coton. Il est conseillé pour les vêtements en synthétique.

- **Sélection du degré de séchage**

Sélectionnez le degré de séchage souhaité en fonction du type de textile (coton ou synthétique) en vous basant sur le tableau ci-après.

|                 |  |
|-----------------|--|
| Très sec        | Séchage à température élevée, réservé uniquement au linge en coton. Pour le linge épais et multicouche (par ex : les serviettes, le linge de maison, les jeans). |
| Prêt-à-ranger   | Pour tout type de linge. Le linge sera moins sec que pour le programme « Prêt-à-ranger ». Séchage à température normale.   |
| Prêt-à-repasser | Pour tout type de linge. Le linge reste légèrement humide pour pouvoir être repassé.   |

## 2.2) Les programmes spéciaux :

- **Jeans**

Vous pouvez utiliser ce programme pour sécher les jeans essorés à grande vitesse dans votre lave-linge.

- **Viscose**

Utilisez ce programme pour sécher le linge en viscose (robes, chemises, sous-vêtements, etc...) capable de supporter le séchage en machine (Consultez les recommandations stipulées sur les étiquettes). Le linge mixte (viscose/polyester, viscose/coton) est également adapté pour ce programme.

NOTE : Il n'est pas recommandé de sécher des robes de soirée avec de la dentelle, du tulle, des bijoux ou autres fantaisies cousus dessus.

- **Cycle fraîcheur**

Seule l'aération est réalisée pendant 10 minutes, sans air chaud. Vous pouvez aérer vos vêtements qui sont restés dans des environnements fermés pendant une longue période et ainsi éliminer les odeurs déplaisantes à l'aide de ce programme.

- **Délicat**

Utilisez ce programme pour sécher les sous-vêtements et le linge de corps tel que chemises de nuit, brassières, caleçons, pyjamas, etc.

- Le niveau de séchage dépend du type de tissu, du type de couture et du niveau d'humidité.
- Les vêtements qui contiennent des accessoires tels que de la dentelle, du tulle, des pierres, des perles, des attaches, du fer et les vêtements avec une quantité de soie importante ne doivent pas être séchés en machine.

- Les vêtements en soie qui contiennent du coton ou ont une apparence satinée peuvent rester humides lorsqu'ils sont séchés avec ce programme.

- **Rapide 30 min**

Utilisez ce programme pour préparer du linge délicat en petite quantité au repassage en 30 minutes (par exemple 2 chemises ou 4 T-shirts).

- **Sport**

Utilisez ce programme pour sécher ensemble les vêtements synthétiques et coton et ceux en tissus mixtes.

- **Mix**

Utilisez ce programme pour sécher ensemble du linge synthétique et en coton qui ne déteint pas.

- **Fraîcheur laine**

Vous pouvez utiliser ce programme pour aérer et adoucir vos lainages capables de supporter le séchage en machine. Ce programme n'est pas destiné à sécher le linge complètement. Sortez le linge et aérez-le immédiatement après la fin du programme.

- **Couette**

Ne séchez que les édredons en fibres supportant le séchage en machine. Assurez-vous que vous chargez l'édredon dans le bon sens afin d'éviter des dommages à l'appareil et l'édredon. Retirez la housse de l'édredon avant de le charger dans la machine. Pliez l'édredon en deux avant de le charger.

- Ne chargez pas plus qu'un édredon en fibre double (200 x 200 cm). Ne séchez pas les éléments qui contiennent du coton, tels que les coussins, etc.
- Ne séchez pas des éléments autres que des édredons, tels que des tapis, moquette ou matelas. Des dommages permanents pourraient survenir.

- **Chemises**

Ce programme sèche les chemises de façon plus délicate et les froisse moins, permettant un repassage plus facile.

NOTE : Les chemises peuvent être légèrement humides à la fin du programme. Il est conseillé de ne pas les laisser dans le sèche-linge.

## 2.3) Programme minuté :

- Minuterie

Tournez le bouton de sélection des programmes sur « Minuterie » et appuyez sur le bouton « Minuterie » pour choisir un temps de séchage.

Vous pouvez sélectionner un temps de séchage de 10, 20, 40, 50, 60, 80, 100, 120, 140 et 160 minutes.

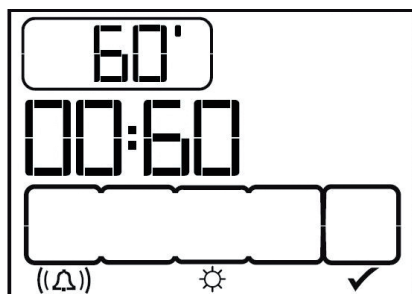

Avec ce programme, l'appareil sèche pendant la durée choisie indépendamment du niveau de séchage.

## 2.4) Les fonctions optionnelles :

- Réglage du volume du signal sonore

Appuyez sur le bouton  pour régler le volume du signal sonore (volume du signal sonore en fin de programme et volume des touches).



Le signal sonore est désactivé



Niveau sonore 1 (faible)



Niveau sonore 2 (moyen)



Niveau sonore 3 (normal)

NOTE : Vous pouvez régler le volume du signal sonore à tout moment.

- Réglage du niveau de séchage

Appuyez une ou plusieurs fois sur la touche « Séchage +/- » pour ajuster le niveau de séchage.



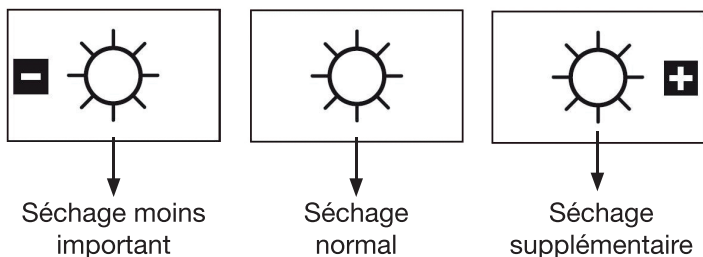

Un séchage supplémentaire est effectué lorsque le signe « + » est affiché à l'écran. A l'inverse, le séchage est moins important lorsque le signe « - » apparaît à l'écran. La durée du programme varie en fonction de la sélection.

NOTE : Le niveau de séchage peut être modifié uniquement avant le début du programme.

- **Repassage facile**

Appuyez sur le bouton « Repassage facile » pour sélectionner cette option. Le symbole ✓ s'affiche à l'écran lorsque la fonction est activée.

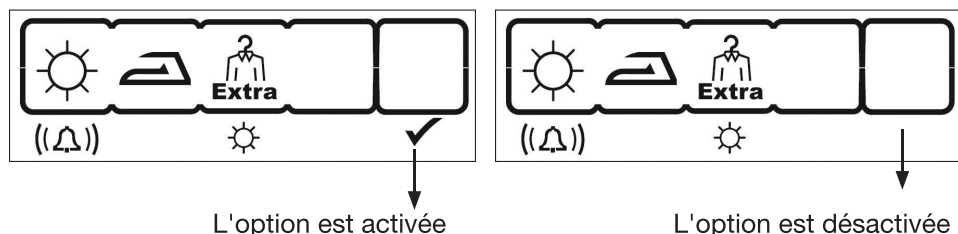







Sélectionnez cette option si vous ne souhaitez pas retirer votre linge à la fin du programme. Cette option fait tourner le linge toutes les 4 minutes pendant 2 heures pour éviter qu'il ne se froisse.

- **Réglage du contraste de l'écran**

Pour régler le niveau de contraste de l'écran, appuyez sur le bouton « Vitesse essorage/Minuterie » et maintenez-le enfoncé pendant 3 secondes. Le message

**Contr** s'affiche à l'écran pour vous indiquer que le niveau de contraste a été modifié. Vous pouvez choisir entre 2 niveaux de contraste.

### 3) Tableau des programmes

| Programmes  | Capacité<br>(en kg) | Vitesse<br>d'essorage<br>de votre lave-<br>linge (en tr/<br>min) | Durée de séchage (en minutes) |
|---|---------------------|--|-------------------------------|
| <b>Coton / Couleur</b>  |                     |  |                               |
|  Très sec   | 8                   | 1000   | 190                           |
|  Prêt-à-ranger*  | 8                   | 1000   | 175                           |
|  Prêt-à-repasser  | 8                   | 1000   | 150                           |
| Jeans   | 4                   | 1200   | 120                           |
| Viscose   | 1,5                 | 600  | 110                           |
| Délicat   | 1                   | 800  | 50                            |
| Rapide 30 minutes   | 0,5                 | 1200   | 30                            |
| Sport   | 4                   | 1000   | 105                           |
| Mix   | 4                   | 1000   | 115                           |
| Fraîcheur Laine   | 1,5                 | 600  | 8                             |
| Couette   | 2,5                 | 1000   | 150                           |
| Chemises  | 1,5                 | 1200   | 50                            |
| <b>Synthétique</b>  |                     |  |                               |
|  Prêt-à-ranger  | 4                   | 800  | 70                            |
|  Prêt-à-repasser  | 4                   | 800  | 55                            |

\* Le programme “Coton Prêt à ranger ” utilisé à pleine charge et à demi charge est le programme de séchage standard auquel se rapportent les informations contenues dans l’étiquette signalétique et la fiche produit. Il est adapté au séchage du linge en coton normalement humide et il est le programme le plus efficace en termes de consommation d’énergie pour le coton.

| Valeurs de consommation énergétique  |                  |  |  |  |
|--------------------------------------|------------------|--|--|--|
| Programmes                           | Capacité (en kg) | Vitesse d'essorage de votre lave-linge (en tr/min) | Quantité approximative d'humidité résiduelle | Valeurs de consommation énergétique (en kWh) |
| Coton linge de maison Prêt-à-ranger* | 8                | 1000   | 89 %   | 2,47   |
| Coton Prêt-à-repasser                | 8                | 1000   | 60 %   | 2,10   |
| Synthétique Prêt-à-ranger            | 4                | 800  | 40 %   | 0,95   |

\* Programme de norme du label énergétique (EN 61121:2012)

Toutes les valeurs indiquées dans ce tableau ont été déterminées conformément à la norme EN 61121 : 2012.

Notez que ces valeurs peuvent varier légèrement en fonction du type de linge, de la vitesse d'essorage, des conditions environnementales et des variations de la tension.

#### 4) Symboles d'avertissement affichés à l'écran

- Nettoyage du filtre à peluches

À la fin du programme, le symbole  s'affiche à l'écran pour vous rappeler de nettoyer le filtre à peluches (reportez-vous au paragraphe « Nettoyage et entretien »).

Si ce symbole clignote en continu, reportez-vous au paragraphe « Guide de dépannage ».

- Bac de récupération d'eau plein

Le symbole  s'affiche à l'écran lorsque vous devez vider le bac de récupération d'eau. Si ce symbole s'affiche en cours de programme, le sèche-linge se met en pause. Videz le bac de récupération d'eau et appuyez sur le bouton « Départ/pause/Annulation 3 sec. » pour reprendre le programme.

- Nettoyage du filtre de l'évaporateur

Le symbole  s'affiche à l'écran pour vous rappeler de nettoyer le filtre de l'évaporateur (reportez-vous au paragraphe « Nettoyage et entretien »). Ce symbole s'affichera au maximum tous les 5 cycles.

- Porte ouverte



Le symbole s'affiche à l'écran lorsque la porte est ouverte.

## 5) Départ différé

Vous pouvez programmer un départ différé de 24 heures maximum par incréments de 30 minutes jusqu'à 3 heures puis par incréments d'1 heure.

1. Choisissez un programme, la vitesse à laquelle le linge a été préalablement essoré et les éventuelles options souhaitées. Fermez la porte du sèche-linge.
2. Réglez le temps de départ différé en appuyant sur les boutons de sélection du départ différé « + » et « - ».

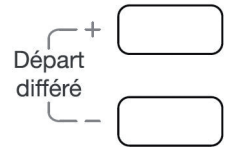

Le symbole du départ différé  clignote à l'écran.

3. Appuyez sur le bouton « Départ/pause/Annulation 3 sec. » pour enregistrer le départ différé. Le décompte de temps démarre. L'écran affiche le temps du programme de séchage additionné au départ différé programmé. Le symbole du

départ différé  s'allume en fixe.

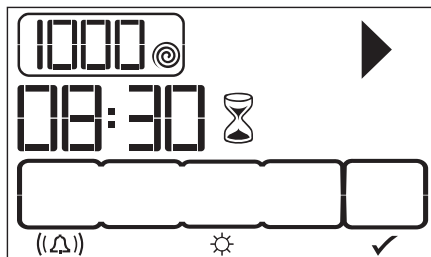

NOTE : vous pouvez ajouter ou retirer du linge lors du décompte de temps du départ différé.

4. A la fin du décompte de temps, le symbole du départ différé  disparaît et le programme sélectionné démarre.



Pour modifier le départ différé, appuyez sur le bouton « Départ/pause/Annulation 3 sec. ». Le symbole du départ différé clignote à l'écran. Réglez le temps de départ différé en appuyant sur les boutons de sélection du départ différé « + » et « - ». Appuyez de nouveau sur le bouton « Départ/pause/Annulation 3 sec. » pour prendre en compte le nouveau départ différé.

Pour annuler un départ différé et commencer le programme immédiatement, appuyez sur le bouton « Départ/pause/Annulation 3 sec. » et maintenez-le enfoncé pendant 3 secondes. L'indication « **End** » (fin) apparaît à l'écran. Appuyez sur le bouton « Départ/pause/Annulation 3 sec. » pour démarrer le programme sélectionné précédemment.

## 6) Sécurité enfants (Verrouillage des touches)

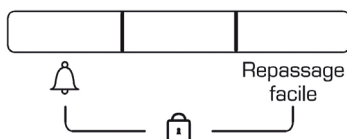
Utilisez la fonction « Sécurité enfants » pour empêcher les enfants de modifier un programme en cours.





Pour activer la sécurité enfants, appuyez simultanément sur les boutons  et « Repassage facile » et maintenez-les enfoncés pendant 3 secondes. Le symbole  s'affiche à l'écran et un signal sonore retentit.

Lorsque la sécurité enfants est activée, tous les boutons sont désactivés à l'exception du bouton « Marche/arrêt ». Lorsque vous appuyez sur un bouton, l'indication «  » s'affiche à l'écran pour vous indiquer que la sécurité enfants est activée.

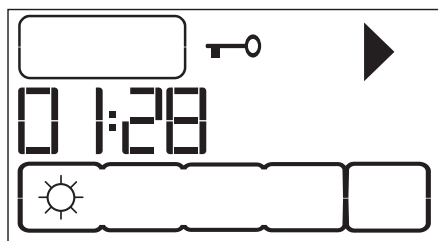
NOTE : La sécurité enfants est désactivée en cas de coupure de courant ou si vous éteignez l'appareil en appuyant sur le bouton « Marche/arrêt ».



Pour désactiver la sécurité enfants, appuyez simultanément sur les boutons  et « Repassage facile » et maintenez-les enfoncés pendant 3 secondes. Un signal sonore retentit et le symbole  disparaît.

## 7) Déroulement d'un programme

Vous pouvez suivre le déroulement d'un programme en cours à l'aide des symboles de suivi qui s'affichent à l'écran.

Au début de chaque nouvelle étape du programme, un symbole apparaît. Le symbole situé le plus à droite indique l'étape du programme en cours.

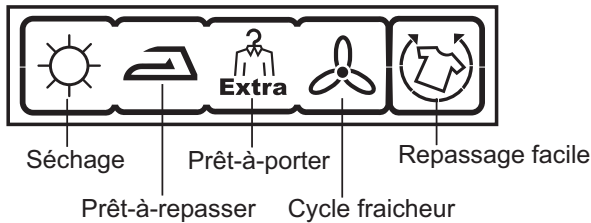

Tous les symboles restent allumés à la fin du programme.

Le symbole de séchage  s'allume pour tous les programmes sauf pour le cycle fraîcheur.

Le symbole du cycle fraîcheur  s'allume lorsque le programme s'achève.

Le symbole de repassage facile  s'allume à la fin du programme si vous avez sélectionné l'option « Repassage facile ».

## 8) Modifier un programme en cours



Après le démarrage d'un programme, vous pouvez sélectionner un nouveau programme en tournant le bouton de sélection des programmes. Dans ce cas, le programme en cours est abandonné et l'information sur le nouveau programme s'affiche. Appuyez sur le bouton « Départ/pause/Annulation 3 sec. » pour lancer le nouveau programme.

## 9) Ajouter ou retirer du linge/Mode Pause

1. Appuyez sur le bouton « Départ/Pause » pour mettre l'appareil en mode « Pause » pour ajouter ou retirer du linge. Le symbole  (pause) apparaît à l'écran.

2. Ouvrez la porte et ajoutez ou retirez le linge. Refermez la porte.
  3. Appuyez sur le bouton « Départ/Pause » pour reprendre le programme. Le symbole ► (marche) apparaît à l'écran.
- Le linge ajouté pendant le processus de séchage peut entraîner le mélange du linge déjà séché avec du linge mouillé, cela aura comme conséquence que le linge sera toujours mouillé à la fin du programme de séchage.
  - Vous pouvez répéter le processus d'ajout ou de retrait de linge autant de fois que vous le désirez durant le séchage. Cependant, ce processus augmentera la durée du programme et l'énergie consommée car le processus de séchage sera souvent interrompu. Pour cette raison, nous vous recommandons de ne pas ajouter ou retirer de linge lorsque le programme est lancé.
  - Si vous sélectionnez un nouveau programme en tournant le bouton de sélection des programmes lorsque l'appareil est en mode « pause », le programme en cours sera annulé et les informations portant sur le nouveau programme s'afficheront.
  - Ne touchez pas la surface intérieure du tambour lorsque vous sortez ou ajoutez du linge en cours de programme. La surface du tambour est chaude.

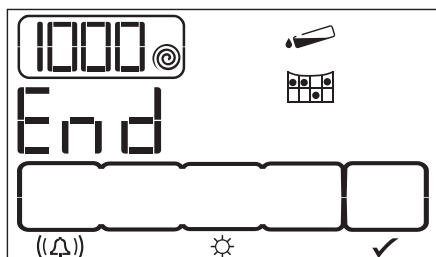

## 10) Annuler un programme en cours

Pour annuler un programme, appuyez sur le bouton «Départ/pause/Annulation 3 sec. » et maintenez-le enfoncé pendant 3 secondes. Les symboles d'avertissement de nettoyage du filtre à peluches  et du bac de récupération plein  s'affichent à l'écran avec l'indication « *End* » (fin).



NOTE : Étant donné que l'intérieur de l'appareil sera très chaud après l'annulation d'un programme en cours, lancez un programme « Cycle fraîcheur » de 10 minutes pour le refroidir.

## 11) Fin du programme

- A la fin du programme, l'écran affiche « *End* » (fin). Les symboles d'avertissement de nettoyage du filtre à peluches  et du bac de récupération plein  s'affichent également pour vous rappeler de procéder au nettoyage du filtre à peluches et de vider le bac de récupération d'eau.
- Appuyez sur le bouton « Marche/arrêt » pour éteindre le sèche-linge.
- Si vous avez sélectionné l'option « Repassage facile » et que vous ne sortez pas le linge à la fin du programme, un cycle d'antifroissage de 2 heures démarre.

## nettoyage et entretien

La durée de vie de l'appareil augmente et les problèmes fréquemment rencontrés diminuent s'il est nettoyé correctement à intervalles réguliers.



**Débranchez l'appareil de la prise de courant avant de procéder au nettoyage ou à l'entretien de l'appareil.**

### Nettoyage du filtre à peluches

Les peluches et fibres textiles qui se dégagent du linge dans l'air au cours du cycle de séchage sont récupérées par le « filtre à peluches ». Ces particules se forment généralement à cause de l'usure et du lavage.

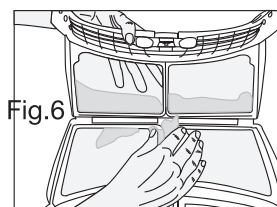
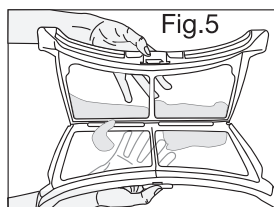
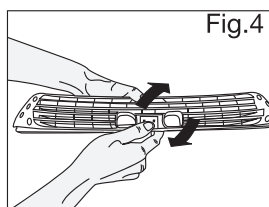
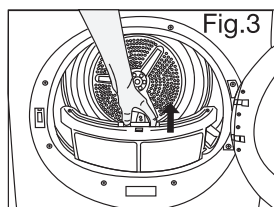





**Nettoyez toujours le filtre après chaque programme de séchage.**

Vous pouvez nettoyer le filtre à peluches et son pourtour à l'aide d'un aspirateur. N'utilisez pas d'eau ou tout autre liquide pour nettoyer le filtre à peluches.

#### Pour nettoyer le filtre :

1. Ouvrez la porte du sèche-linge.
2. Retirez le filtre à peluches de son logement en le soulevant (fig.3).
3. Ouvrez le filtre en appuyant sur la languette (voir fig.4) pour séparer les deux extrémités (fig.5).
4. Retirez les peluches, les fibres et les résidus de coton à la main ou à l'aide d'un chiffon doux (fig.6).
5. Refermez le filtre à peluches et remplacez-le correctement dans son logement.

### **Nettoyage de la surface intérieure de la porte**

Essuyez la surface intérieure de la porte et la serrure de porte à l'aide d'un chiffon doux et sec.

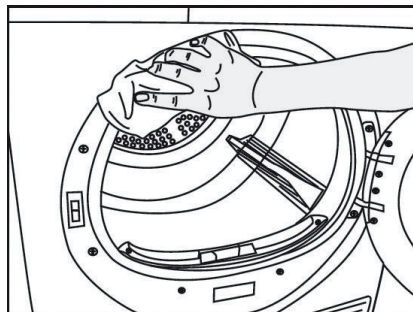
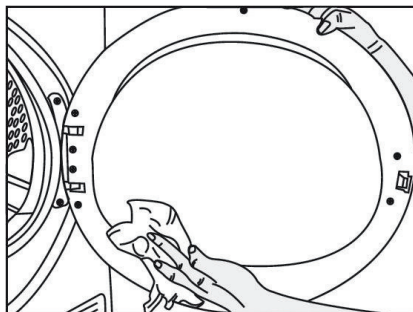

## Nettoyage des capteurs d'humidité

Votre appareil est équipé de capteurs d'humidité qui détectent si le linge est sec ou non.

Pour nettoyer les capteurs d'humidité :

1. Ouvrez la porte du sèche-linge.
2. Laissez l'appareil se refroidir si un séchage vient d'être réalisé.
3. Nettoyez les capteurs métalliques à l'aide d'un chiffon doux imbibé de vinaigre puis, séchez-les.

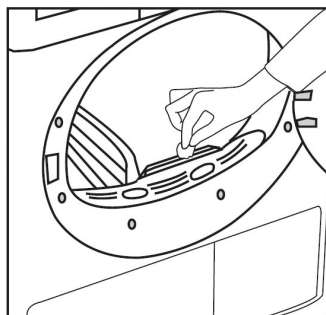

Nettoyez les capteurs métalliques 4 fois par an.

**N'utilisez jamais de solvants ou d'autres produits nettoyants similaires pour le nettoyage.**

## Vider le bac de récupération d'eau

Vous devez vider le bac de récupération d'eau lorsque le symbole  apparaît à l'écran ou à la fin de chaque programme.

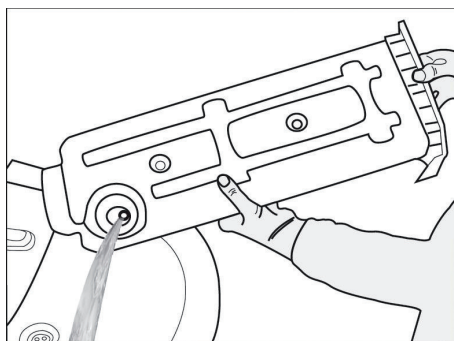
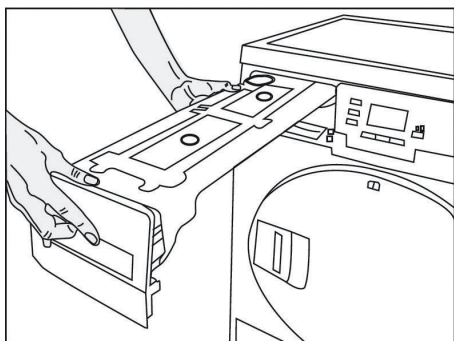

Retirez le bac en le tirant vers vous, retournez-le pour vider l'eau puis, remettez le bac en place dans son logement.

S'il y a une accumulation de bouloches dans le bac de récupération, rincez-le sous l'eau courante.

**NOTE : Attention ! L'eau récupérée dans le bac n'est pas potable !**

Ne retirez jamais le réservoir d'eau lorsqu'un programme est en cours.

## Nettoyage du filtre de l'évaporateur

Les peluches et fibres n'ayant pas été récupérées par le filtre à peluches sont bloquées dans le tiroir du filtre situé derrière la trappe de protection. Le symbole de nettoyage du filtre de l'évaporateur  s'affiche à l'écran au maximum tous les 5 cycles pour vous rappeler de nettoyer le filtre.

Pour nettoyer le tiroir du filtre :

1. Appuyez sur le bouton pour ouvrir la trappe de protection (fig.7).
2. Tournez la poignée du tiroir du filtre dans la direction indiquée par les flèches (fig.8).

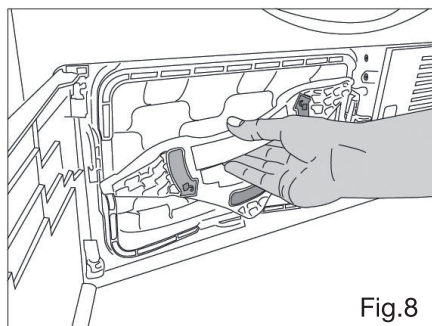
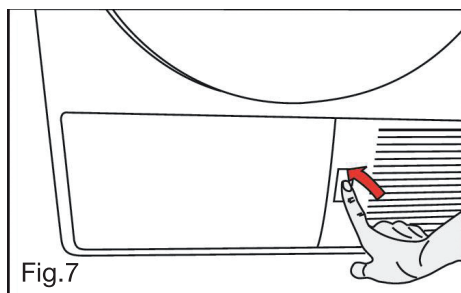

3. Retirez le tiroir du filtre (fig.9).
4. Ouvrez le tiroir du filtre en appuyant sur le bouton (fig.10).

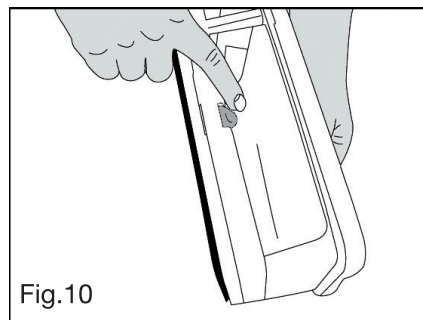
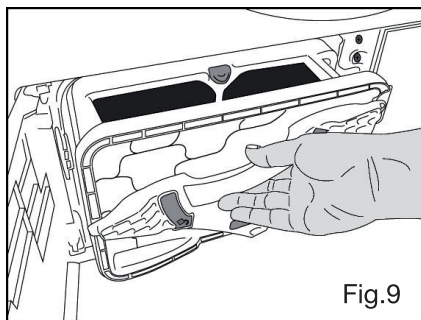

5. Retirez le filtre en mousse (fig.11).
6. Retirez les peluches, les fibres et les résidus de coton à la main ou à l'aide d'un chiffon doux (fig.12). Ne nettoyez pas ce filtre à l'eau car le filtre pourrait s'obstruer.

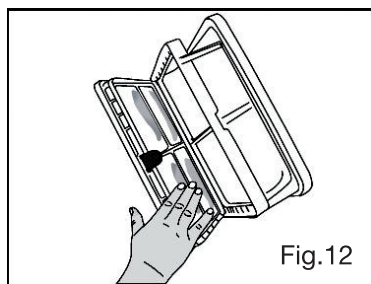
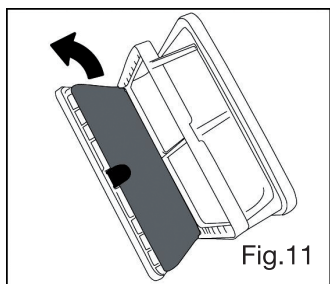

7. Lavez le filtre en mousse à l'eau. Essorez-le pour retirer le surplus d'eau et laissez-le sécher complètement avant de le replacer dans le tiroir du filtre.
8. Refermez le tiroir du filtre en le verrouillant avec le bouton (fig.10).
9. Remettez le tiroir du filtre dans son logement et tournez la poignée dans le sens des aiguilles d'une montre pour le verrouiller (fig.13).
10. Refermez la trappe d'accès au tiroir du filtre (fig.14).

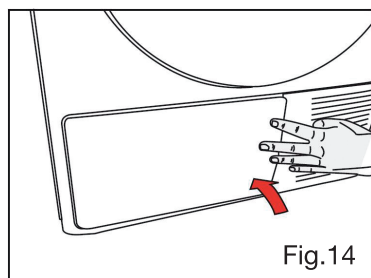
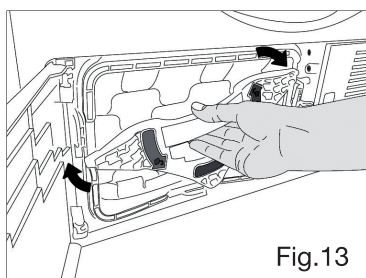

**IMPORTANT : N'utilisez jamais le sèche-linge sans les 2 filtres (filtre en mousse et filtre de l'évaporateur en tissu).**

NOTE : Si les filtres du tiroir du filtre sont obstrués, cela augmente la durée de séchage et la consommation d'énergie.

## **Nettoyage de l'évaporateur**

Nettoyez les peluches accumulées sur les ailes de l'évaporateur situé derrière le tiroir du filtre avec un aspirateur.

Vous pouvez aussi nettoyer l'évaporateur à la main si vous portez des gants de protection. Ne nettoyez pas l'évaporateur à mains nues.

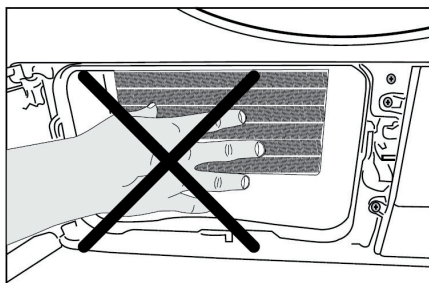

## **Remplacement de la lampe**

L'éclairage du tambour est allumé quand le hublot est ouvert. Si la porte reste ouverte pendant plus de 5 minutes et qu'aucun réglage n'est effectué, l'éclairage s'éteint.

**Avant de remplacer l'ampoule, débranchez le cordon d'alimentation ou retirez le fusible du circuit électrique.**





Caractéristiques de l'ampoule : culot E14, 10 W max.

1. Ouvrez le hublot.
2. Ôtez le couvercle de l'ampoule (celui-ci se situe dans l'encadrement intérieur du hublot, en haut).
3. Remplacez l'ampoule par une ampoule aux caractéristiques identiques à celle d'origine.
4. Remplacez le couvercle. Veillez à le positionner parfaitement sur son support afin d'assurer l'étanchéité, sinon l'humidité pourrait pénétrer à l'intérieur et provoquer un court-circuit.

## guide de dépannage

| Problèmes                                       | Causes possibles  | Solutions  |
|---|---|--|
| Le processus de séchage est excessivement long. | Contrôlez l'état des filtres (filtre à peluches, filtre en mousse, filtre de l'évaporateur).  | Vérifiez qu'ils ne sont pas obstrués.  |
|   | La grille de ventilation située à l'avant de l'appareil est obstruée.                         | Retirez les objets (s'il y en a) qui bloquent la ventilation devant la grille.   |
|   | La ventilation n'est pas suffisante car la pièce où est situé l'appareil est très petite.     | Ouvrez la porte ou la fenêtre de la pièce pour éviter une élévation excessive de la température de la pièce.   |
|   | Un dépôt de calcaire s'est formé sur les capteurs d'humidité.                                 | Nettoyez les capteurs d'humidité.  |
|   | Vous avez trop chargé le sèche-linge.   | Ne surchargez pas votre sèche-linge. Respectez les capacités maximales indiquées dans le tableau des programmes.                                       |
|   | Le linge n'a pas été bien essoré.   | Essorez votre linge à une vitesse supérieure par rapport à celle réalisée par votre lave-linge.  |
| Le linge est mouillé à la fin du séchage.       | Après le séchage, les vêtements chauds semblent plus humides que leur niveau réel d'humidité. |  |
|   | Il se peut que le programme sélectionné ne convenait pas au type de linge.                    | Vérifiez les étiquettes sur les vêtements ; choisissez un programme en fonction du type de linge et complétez éventuellement avec un programme minuté. |
|   | Contrôlez l'état des filtres (filtre à peluches, filtre en mousse, filtre de l'évaporateur).  | Vérifiez qu'ils ne sont pas obstrués.  |
|   | Vous avez trop chargé le sèche-linge.   | Ne surchargez pas votre sèche-linge. Respectez les capacités maximales indiquées dans le tableau des programmes.                                       |

| <b>Problèmes</b>                                    | <b>Causes possibles</b>   | <b>Solutions</b>  |
|---|---|---|
| Le linge est mouillé à la fin du séchage (suite).   | Le linge n'a pas été bien essoré.   | Essorez votre linge à une vitesse supérieure par rapport à celle réalisée par votre lave-linge.   |
| L'appareil ou le programme ne se met pas en marche. | Il se peut que l'appareil ne soit pas branché.  |   |
|   | La porte du sèche-linge est peut-être entrouverte.  | Veillez à ce que la porte de chargement soit bien fermée.   |
|   | Vous n'avez pas sélectionné de programme ou vous n'avez pas appuyé sur le bouton « Départ/pause/Annulation 3 sec. » pour lancer le programme. |   |
|   | La sécurité enfants est peut être activée.  | Désactivez la sécurité enfants.   |
|   | Vous avez peut-être sélectionné un départ différé.  |   |
| Le programme s'est interrompu sans raison.          | La porte est peut-être entrouverte.   | Veillez à ce que la porte soit bien fermée.   |
|   | Il y a peut-être eu une coupure de courant.   | Appuyez sur le bouton « Départ/pause/Annulation 3 sec. » pour relancer le programme.  |
|   | Le bac de récupération d'eau est plein.   | Videz le bac de récupération d'eau lorsque le symbole  s'affiche à l'écran. |
| Le linge a rétréci ou s'est abîmé.                  | Sélectionnez toujours un programme adapté au type de linge à sécher.  | Ne séchez que du linge adapté au séchage en machine après avoir vérifié les étiquettes sur vos vêtements.   |
| L'éclairage du tambour ne s'allume pas.             | Vous n'avez pas appuyé sur le bouton marche/arrêt pour allumer le sèche-linge.  |   |
|   | La lampe est défectueuse.   | Contactez le service après-vente de votre magasin revendeur.  |

| Problèmes  | Causes possibles  | Solutions   |
|--|---|---|
| Le symbole de nettoyage du filtre à peluches  est allumé/clignote.       | Le filtre est obstrué avec des peluches.  | Nettoyez le filtre.   |
| Le symbole du « bac de récupération d'eau plein »  est allumé/clignote.  | Le bac de récupération d'eau est plein.<br>Le tuyau de vidange est plié.  | Videz le bac de récupération d'eau.<br>Si l'appareil est raccordé directement à un tuyau de vidange des eaux usées, vérifiez le tuyau de vidange. |
| Le symbole de nettoyage du filtre de l'évaporateur  est allumé/clignote. | Les filtres de l'évaporateur sont obstrués.<br>Le symbole  s'affiche au maximum tous les 5 cycles. | Nettoyez les filtres de l'évaporateur (filtre en mousse et filtre en tissu).  |

**Si les informations ci-dessus ne vous aident pas à résoudre votre problème spécifique, veuillez ne pas procéder vous-même aux réparations. Contactez le service après-vente de votre magasin.**



Toutes les informations, dessins, croquis et images dans ce document relèvent de la propriété exclusive de SOURCING & CREATION . SOURCING & CREATION se réserve tous les droits relatifs à ses marques, créations et informations. Toute copie ou reproduction, par quelque moyen que ce soit, sera jugée et considérée comme une contrefaçon.

All information, designs, drawings and pictures in this document are the property of SOURCING & CREATION . SOURCING & CREATION reserves all rights to its brands, designs and information. Any copy and reproduction through any means shall be deemed and considered as counterfeiting.





## Sèche-linge

ESL HP8D1, ESL HP8D2  
& ESL HP8D3



### Testé dans nos laboratoires

Garantie valide à partir de la date d'achat (ticket de caisse faisant foi). Cette garantie ne couvre pas les vices ou les dommages résultant d'une mauvaise installation, d'une utilisation incorrecte, ou de l'usure normale du produit.



### Protection de l'environnement

Ce symbole apposé sur le produit signifie qu'il s'agit d'un appareil dont le traitement en tant que déchet est soumis à la réglementation relative aux déchets d'équipements électriques et électroniques (DEEE). Cet appareil ne peut donc en aucun cas être traité comme un déchet ménager, et doit faire l'objet d'une collecte spécifique à ce type de déchets. Des systèmes de reprise et de collecte sont mis à votre disposition par les collectivités locales (déchèterie) et les distributeurs. En orientant votre appareil en fin de vie vers sa filière de recyclage, vous contribuerez à protéger l'environnement et empêcherez toute conséquence nuisible pour votre santé.